

**INSTRUKCJA**

**OBSTŁUGI**

JUNAK 905 F, 906, ADV 50

**Junak<sup>®</sup>**  
**905 F, 906, ADV 50**



[www.junak.com.pl](http://www.junak.com.pl)

## **Wprowadzenie**

Jazda motorowerem to wyzwanie i niesamowita przygoda. Wrażenia z jazdy są nieporównywalne z prowadzeniem żadnego innego pojazdu. Aby w pełni cieszyć się motorowerem oraz dla własnego bezpieczeństwa, przeczytaj uważnie poniższą instrukcję, zanim zaczniesz w pełni używać pojazdu.

Z odpowiednim przygotowaniem będziesz w stanie stawić czoła problemom i panować nad pojazdem na drodze. To bardzo ważne, żebyś zapewnił sobie dobrą ochronę podczas jazdy.

Postępując zgodnie z instrukcją, przeprowadzając regularny serwis i obsługę zwiększasz bezpieczeństwo swoje i innych. Zapewnisz także odpowiednie osiągi i trwałość motoroweru.

## **Kwestie bezpieczeństwa**

Bezpieczeństwo Twoje i innych jest bardzo ważne. Odpowiedzialne użytkowanie motoroweru jest kluczowe dla bezwypadkowej i bezproblemowej jazdy.

Poniższa instrukcja nie chroni przed wszystkimi możliwymi zagrożeniami i problemami jakie możesz napotkać podczas jazdy i obsługi, dlatego ważne jest byś odpowiedzialnie użytkował pojazd.

## Ważne informacje

Ten motorower może być użytkowany tylko na drogach asfaltowych. Pierwsze 1000 km przebiegu wpływa na dalszą żywotność motoroweru i jest najważniejszym okresem jego eksploatacji. Jeśli docieranie będzie przeprowadzone poprawnie, silnik i inne podzespoły osiągną maksymalną trwałość i parametry.

Ładowność: motorower może przewozić kierowcę i pasażera. Maksymalna ładowność wynosi 150 kg, włączając w to kierowcę i pasażera, bagaż i akcesoria.

Zwróć szczególną uwagę na poniższe akapity w niniejszej instrukcji

### **NIEBEZPIECZEŃSTWO:**

Oznacza informacje dotyczące bezpieczeństwa, ignorowanie ich może prowadzić do obrażeń i śmierci.

### **OSTRZEŻENIE:**

Oznacza informacje ważne dla obsługi i bezpieczeństwa, ignorowanie ich może prowadzić do obrażeń i uszkodzenia motoroweru.

### **UWAGA:**

Podsumowanie informacji zawartych w danym dziale opisujące najważniejsze punkty dotyczące obsługi.

## Spis treści

1. Bezpieczne użytkowanie i kontrola pojazdu . . . . .	6
2. Podstawowe parametry i dane techniczne . . . . .	7
3. Lokalizacja części i podzespołów . . . . .	8
4. Numer identyfikacyjny pojazdu VIN i numer silnika . . . . .	11
5. Układ paliwowy . . . . .	11
6. Wskaźniki i przełączniki . . . . .	14
7. Przełączniki na kierownicy . . . . .	17
8. Części i podzespoły . . . . .	18
9. Sprawdzanie motoroweru przed jazdą . . . . .	19
10. Rozruch i rozgrzewanie silnika . . . . .	20
11. Instrukcja jazdy . . . . .	22
12. Użytkowanie nowego motoroweru . . . . .	22
13. Harmonogram przeglądów serwisowych . . . . .	23
14. Wymiana oleju silnikowego . . . . .	24
15. Czyszczenie filtra powietrza . . . . .	25

16. Sprawdzanie i regulacja świecy . . . . .	26
17. Przegląd i regulacja hamulców . . . . .	27
18. Sprawdzanie kół . . . . .	28
19. Regulacja i czyszczenie łańcucha . . . . .	29
20. Regulacja linki gazu . . . . .	30
21. Regulacja linki sprzęgła . . . . .	30
22. Akumulator . . . . .	31
23. Wymiana bezpiecznika . . . . .	31
24. Czyszczenie i przechowywanie . . . . .	32
25. Zalecane oleje i płyny . . . . .	33

## 1. Bezpieczne użytkowanie i kontrola pojazdu

Poniżej podajemy kilka prostych i praktycznych porad, które pozwolą użytkownikowi pojazdu w sposób bezpieczny:

- o bezpiecznej jeździe decydują przede wszystkim umiejętności kierowcy;
- sposób jazdy należy dostosowywać do własnych umiejętności;
- bezwzględnie należy stosować się do przepisów kodeksu ruchu drogowego;
- przed rozpoczęciem jazdy należy koniecznie pamiętać o założeniu kasku oraz odpowiednim jego zapięciu, dotyczy to również pasażera;
- nie należy przyśpieszać zbyt gwałtownie, aby nie utracić kontroli nad pojazdem;
- na drogach o zużytej nawierzchni należy zmniejszyć prędkość i dostosować jazdę do warunków panujących na drodze;
- w razie nagłego hamowania należy użyć obu hamulców, użycie jednego z hamulców może doprowadzić do niebezpiecznego poślizgu i utraty kontroli nad pojazdem;
- szczególnie należy uważać podczas hamowania na mokrej i śliskiej nawierzchni oraz na drogach nieutwardzonych;
- przed uruchomieniem pojazdu należy sprawdzić działanie świateł przednich i tylnych, działanie światła stop, działanie kierunkowskazów oraz sygnału dźwiękowego, prawidłowe funkcjonowanie hamulca przedniego i tylnego, poziom płynu hamulcowego w pompie hamulcowej, ilość paliwa w zbiorniku, stan ogumienia oraz ciśnienie powietrza w kołach;
- z uwagi na szkodliwość spalin i zagrożenie zatruciem, nie należy uruchamiać pojazdu w pomieszczeniu zamkniętym;
- w czasie dłuższego postoju należy unikać ciągłej pracy silnika, ponieważ w przypadku wysokich temperatur powietrza może to doprowadzić do przegrzania silnika;
- po zakończeniu jazdy nie wolno dotykać tłumika, ponieważ grozi to poparzeniem;
- nie należy stawiać pojazdu na nawierzchniach łatwopalnych np.: podłoże z liści, suchej trawie itp., gdyż może to stworzyć niebezpieczeństwo pożaru;
- nie należy uruchamiać silnika siedząc na pojeździe, który jest ustawiony na stojaku.

## 2. Podstawowe parametry i dane techniczne

<b>Model</b>	<b>905 F</b>	<b>906</b>	<b>ADV 50</b>
Pojemność	48 cm <sup>3</sup>	49 cm <sup>3</sup>	49 cm <sup>3</sup>
Rodzaj silnika	4-suwowy	4-suwowy	4-suwowy
Prędkość maksymalna	45 km/h	45 km/h	45 km/h
Moc znamionowa	3,0 KM/8500 obr./min.	3,3 KM/8000 obr./min.	3,26 KM/8000 obr./min.
Rozruch	nożny i elektryczny	nożny i elektryczny	nożny i elektryczny
Hamulec przód	tarczowy	tarczowy	tarczowy
Hamulec tył	bębnowy	tarczowy	bębnowy
Rozmiar opony przód	2,75-18 (bezdętkowe)	90/90-17 49P	90/90-17 49P
Rozmiar opony tył	90/90-18 (bezdętkowe)	110/80-17 57P	110/80-17 57P
Wymiar dł./szer./wys. (mm)	2060 x 785 x 1070	2030 x 775 x 1060	2060 x 770 x 1080
Masa własna (kg)	96 kg	96 kg	96 kg
Nośność (kg)	150 kg	150 kg	150 kg
Ilość miejsc	2	2	2
<b>Opis</b>	<b>Parametry</b>	<b>Parametry</b>	<b>Parametry</b>
Ilość oleju skrzyni korbowej	1 L	1 L	1 L
Pojemność zbiornika paliwa	15 ± 0,2 L	13 ± 0,5 L	11 ± 0,5 L
Akumulator	12 V 7 Ah 12N7B-BS	12 V 7 Ah 12N7B-BS	12 V 7 Ah 12N7B-BS
Zapłon	CDI	CDI	CDI
Bezpiecznik	10A X 1, 5A x 1	10A X 1, 5A x 1	10A X 1, 5A x 1
Reflektor przedni	led	led	led
Światło tylne/stopu	led	led	led
Światło pozycyjne	led	led	led
Kierunkowskaz	led	led	led
Podświetlenie tablicy rejestracyjnej	led	led	led
Wskaźnik kierunkowskazów	led	led	led
Podświetlenie prędkościomierza	wyświetlacz elektroniczny	wyświetlacz elektroniczny	wyświetlacz elektroniczny
Wskaźnik światła drogowych	led	led	led
Ciśnienie w kołach	Przód- 1,95 kPa, tył - 2,25 kPa	Przód- 2,25 kPa, tył - 2,25 kPa	Przód- 2,25 kPa, tył - 2,25 kPa



### 3. Lokalizacja części i podzespołów

Junak 905 F

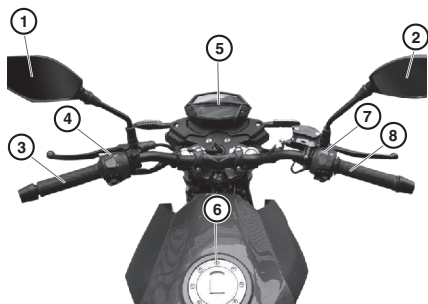

1. Lusterko lewe
2. Lusterko prawe
3. Lewa manetka
4. Lewy zespół przełączników

Junak 906

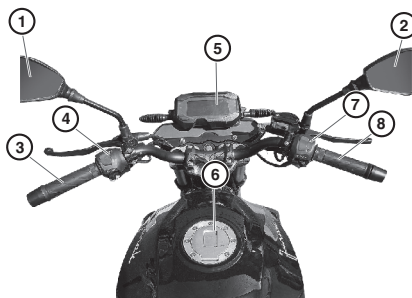

5. Prędkościomierz
6. Korek wlewu paliwa
7. Prawy zespół przełączników
8. Manetka gazu

Junak ADV 50

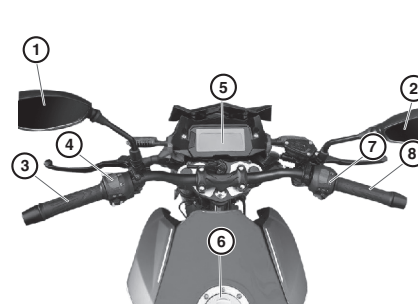

1. Przednie koło
2. Przedni błotnik
3. Widelec przedni
4. Reflektor przedni
5. Lewy kierunkowskaz
6. Dźwignia zmiany biegów
7. Podnóżek lewy kierowcy
8. Podpora boczna
9. Siedzenie
10. Podnóżek lewy pasażera
11. Lampa tylna

**Junak 905 F**



**Junak ADV 50**



**Junak 906**



1. Tylny błotnik
2. Koło tylne
3. Tłumik
4. Podnóżek prawy pasażera
5. Podpora centralna
6. Podnóżek prawy kierowcy
7. Dźwignia hamulca tylnego
8. Dźwignia rozrusznika nożnego
9. Kierunkowskaz prawy

**Junak 905 F**



**Junak ADV 50**



**Junak 906**



#### 4. Numer identyfikacyjny pojazdu VIN i numer silnika

Numer identyfikacyjny pojazdu VIN, numer silnika to cechy identyfikacyjne pojazdu.

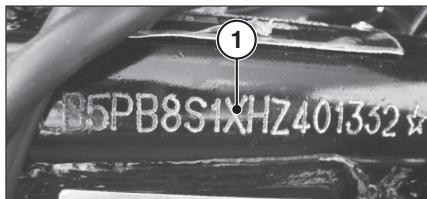

1. Nr VIN jest wybity na główce ramy po prawej stronie



2. Tabliczka znamionowa jest przynitowana na główce ramy

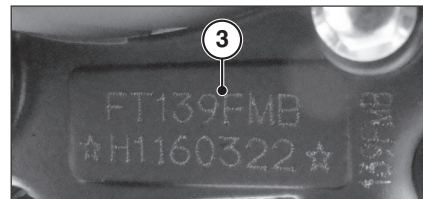

3. Numer silnika jest wybity po lewej stronie silnika poniżej skrzyni korbowej

#### 5. Układ paliwowy

##### Tankowanie

Pojemność zbiornika paliwa wynosi 15l. Dla prawidłowej pracy motoroweru wymagana jest benzyna minimum 95 oktanowa E5/E10 . Aby napełnić zbiornik wyłącz silnik, ustaw motorower na stojaku centralnym, otwórz korek paliwa i napełnij zbiornik.

##### UWAGA!

Tankuj motorower z dala od źródeł ognia w miejscu dobrze wentylowanym. Nie przepelniaj zbiornika. Poziom paliwa nie powinien przekroczyć dolnego brzegu wlewu paliwa. Po zatankowaniu upewnij się że korek wlewu paliwa jest dobrze zamknięty.

##### UWAGA!

Motorower jest w zależności od wersji wyposażony w elektryczną pompę paliwa lub w gaźnik, zbyt mała ilość paliwa w zbiorniku może uszkodzić pompę, dlatego zawsze zwracaj uwagę na odpowiedni poziom paliwa w



zbiorniku i nie pozostawiaj nieużytkowanego motoroweru bez paliwa na dłuższy czas, ponieważ może to uszkodzić pompę i spowodować korozję zbiornika paliwa.

### System wtrysku paliwa (EFI)

(dotyczy tylko modelu wyposażonego we wtrysk paliwa)

Główną funkcją systemu elektronicznego wtrysku paliwa (EFI) jest rozpylanie paliwa a następnie dozowanie odpowiedniej mieszanki powietrza i paliwa gazowego do komory spalania. System EFI składa się głównie z komputera (ECU), oraz podzespołów. Dzięki zastosowaniu wtrysku paliwa możliwe jest spełnienie norm czystości spalin. Poniższy schemat przedstawia części składowe układu. Obsługa wtrysku paliwa jest możliwa w autoryzowanym serwisie.

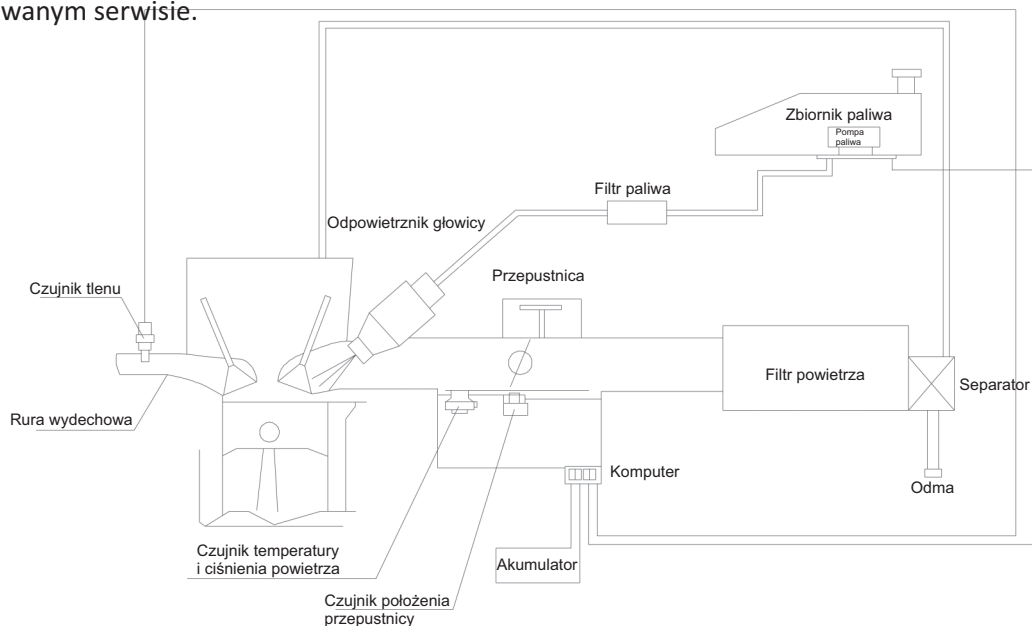

## 6. Wskaźniki i przełączniki

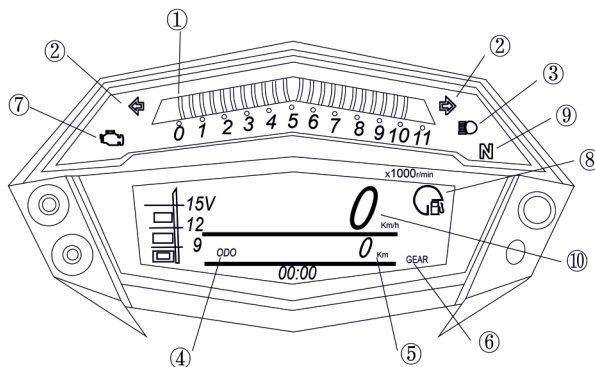
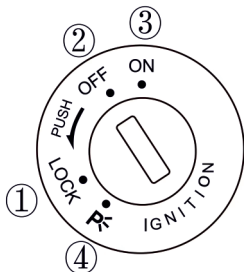





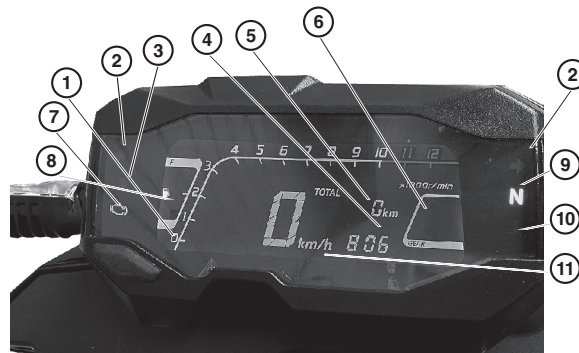
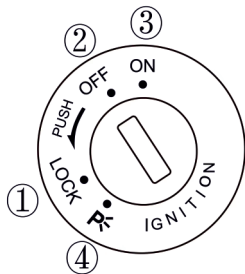









### Junak 905 F

	<b>Stacyjka</b>		<b>Opis</b>
1	Blokada kierownicy		W tym położeniu kierownica jest zablokowana,
2	Blokada zapłonu zamknięta		Ustaw kluczyk tej pozycji stacyjki, aby wyłączyć zapłon
3	Blokada zapłonu otwarta		Włóż kluczyk do stacyjki i ustaw w tej pozycji, aby włączyć zapłon
4	Blokada kierownicy (światła pozycyjne)		W tym położeniu kierownica jest zablokowana i włączone są światła pozycyjne
	<b>Wskaźniki</b>		<b>Opis</b>
1	Obrotomierz		Wskazuje aktualne obroty silnika w obr./min
2	Wskaźnik kierunkowskazów		Oznacza aktywację lewego lub prawego kierunkowskazu
3	Wskaźnik świateł drogowych		Wskazuje włączone światła drogowe
4	Licznik przebiegu całkowitego	ODO	Wskazuje całkowitą ilość przejechanych kilometrów
5	Licznik przebiegu dziennego	TRIP	Wskazuje dzienny przebyty dystans
6	Wskaźnik biegów	GEAR	Wskazuje aktualnie używany bieg
7	Kontrolka silnika		Sygnalizuje błąd układu wtryskowego
8	Wskaźnik paliwa		Wskazuje ilość paliwa w zbiorniku F-pełny; E-pusty
9	Wskaźnik biegu jałowego	N	Wskazuje wrzucony bieg jałowy „N”
10	Prędkościomierz		Wskazuje aktualną prędkość jazdy (km/h)







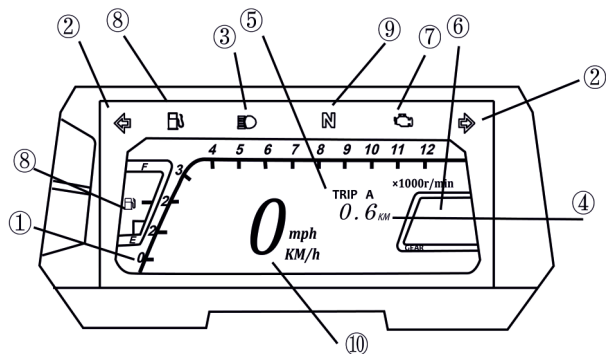
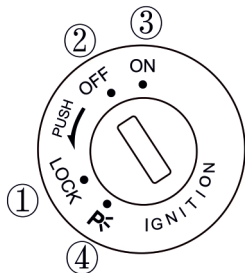







## Junak 906

<b>Stacyjka</b>		<b>Opis</b>
1	Blokada kierownicy 	W tym położeniu kierownica jest zablokowana,
2	Blokada zapłonu zamknięta 	Ustaw kluczyk tej pozycji stacyjki, aby wyłączyć zapłon
3	Blokada zapłonu otwarta 	Włóż kluczyk do stacyjki i ustaw w tej pozycji, aby włączyć zapłon
4	Blokada kierownicy (światła pozycyjne)	W tym położeniu kierownica jest zablokowana i włączone są światła pozycyjne
<b>Wskaźniki</b>		<b>Opis</b>
1	Obrotomierz 	Wskazuje aktualne obroty silnika w obr./min
2	Wskaźnik kierunkowskazów 	Oznacza aktywację lewego lub prawego kierunkowskazu
3	Wskaźnik świateł drogowych 	Wskazuje włączone światła drogowe
4	Licznik przebiegu całkowitego ODO 	Wskazuje całkowitą ilość przejechanych kilometrów
5	Licznik przebiegu dziennego TRIP 	Wskazuje dzienny przebyty dystans
6	Wskaźnik biegów GEAR 	Wskazuje aktualnie używany bieg
7	Kontrolka silnika 	Sygnalizuje błąd układu wtryskowego
8	Wskaźnik paliwa 	Wskazuje ilość paliwa w zbiorniku F-pełny; E-pusty
9	Wskaźnik biegu jałowego N 	Wskazuje wrzucony bieg jałowy
10	Wskaźnik temperatury oleju 	Wskazuje zbyt wysoką temperaturę silnika
11	Prędkościomierz 	Wskazuje aktualną prędkość jazdy (km/h)



## Junak ADV 50

<b>Stacyjka</b>		<b>Opis</b>
1	Blokada kierownicy 	W tym położeniu kierownica jest zablokowana,
2	Blokada zapłonu zamknięta 	Ustaw kluczyk tej pozycji stacyjki, aby wyłączyć zapłon
3	Blokada zapłonu otwarta 	Włóż kluczyk do stacyjki i ustaw w tej pozycji, aby włączyć zapłon
4	Blokada kierownicy (światła pozycyjne)	W tym położeniu kierownica jest zablokowana i włączone są światła pozycyjne
<b>Wskaźniki</b>		<b>Opis</b>
1	Obrotomierz 	Wskazuje aktualne obroty silnika w obr./min
2	Wskaźnik kierunkowskazów 	Oznacza aktywację lewego lub prawego kierunkowskazu
3	Wskaźnik świateł drogowych 	Wskazuje włączone światła drogowe
4	Licznik przebiegu całkowitego 	Wskazuje całkowitą ilość przejechanych kilometrów
5	Licznik przebiegu dziennego 	Wskazuje dzienny przebyty dystans
6	Wskaźnik biegów 	Wskazuje aktualnie używany bieg
7	Kontrolka silnika 	Sygnalizuje błąd układu wtryskowego
8	Wskaźnik paliwa 	Wskazuje ilość paliwa w zbiorniku F-pełny; E-pusty
9	Wskaźnik biegu jałowego 	Wskazuje wrzucony bieg jałowy
10	Prędkościomierz 	Wskazuje aktualną prędkość jazdy (km/h)



**OSTRZEŻENIE:**

1. Parkuj pojazd w bezpiecznym miejscu i stosuj blokadę kierownicy, aby zapobiec kradzieży pojazdu.
2. Gdy wskazówka obrotomierza znajdzie się na obszarze zaznaczonym na czerwono (prędkość jazdy nie powinna zawierać się na obszarze zaznaczonym na czerwono), kierowca powinien zwrócić szczególną uwagę na warunki drogowe, aby uniknąć upadku.
3. Nigdy nie jedź zbyt długo na wysokich obrotach (staraj się, aby wskazówka obrotomierza pozostawała poza obszarem zaznaczonym na czerwono), aby uniknąć uszkodzenia silnika.

## 7. Przełączniki na kierownicy

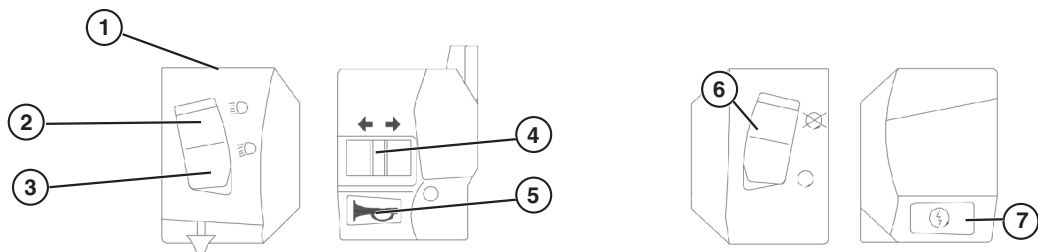

Nazwa		Opis
1. Włącznik sygnału świetlnego	☞	Naciśnij w celu krótkotrwałego włączenia świateł drogowych reflektora
2. Przełącznik świateł drogowych	☞	Aby włączyć światła drogowe, ustaw przełącznik w tę pozycję
3. Przełącznik świateł mijania	☞	Aby włączyć światła mijania, ustaw przełącznik w tę pozycję
4. Przełącznik kierunkowskazów	⇆	Przesuń przełącznik kierunkowskazów w lewo lub w prawo, gdy zmieniasz kierunek jazdy
5. Przycisk sygnału dźwiękowego	📣	Wciśnij ten przycisk, aby włączyć sygnał
6. Przełącznik odcięcia zapłonu	⊗ / ○	Ustaw przełącznik w pozycję ⊗, aby wyłączyć silnik lub przekręć go w pozycję ○, aby włączyć silnik
7. Przycisk rozrusznika elektrycznego	⚡	Wciśnij ten przycisk, jeśli chcesz skorzystać z rozrusznika elektrycznego. (Uwaga: jeśli motorower znajduje się na biegu, należy wcisnąć dźwignię sprzęgła lub zmienić bieg na neutralny „N”. Wtedy zapłon elektryczny będzie gotowy do działania.)

### UWAGA:

Podczas rozruchu silnika za pomocą rozrusznika elektrycznego, nie przyciskaj przycisku rozrusznika dłużej, niż przez 5 sekund, przed kolejnym przyciśnięciem należy zachować 10 sekund przerwy.

## 8. Części i podzespoły

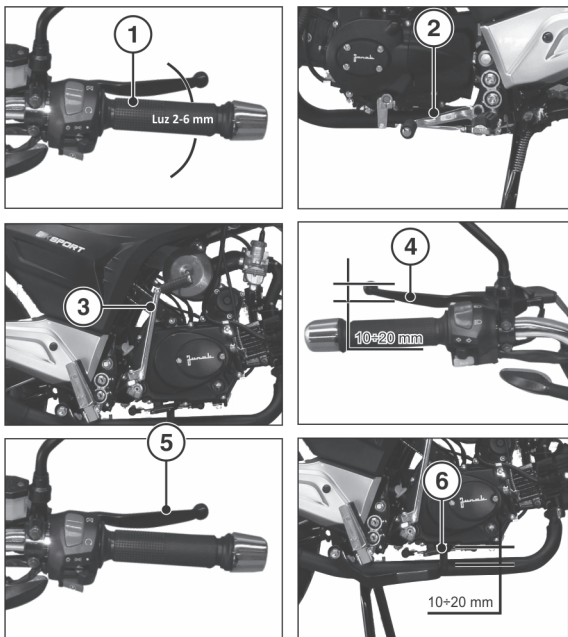

Nazwa	Opis
1. Manetka gazu	Kontroluje dopływ mieszanki paliwa do przepustnicy, luz 2 mm - 6 mm
2. Dźwignia zmiany biegów	Ten motorower posiada 4 biegi, zmniejsz gaz na manetce zanim zmienisz bieg
3. Dźwignia startera	Używana do nożnego rozruchu silnika.
4. Dźwignia sprzęgła	Kontroluje moc wyjściową silnika. Wciśnij dźwignię przed każdą zmianą biegu. Luz roboczy to 10 mm - 20 mm
5. Dźwignia hamulca przedniego	Odpowiada za hamowanie tylko koła przedniego
6. Dźwignia hamulca tylnego	Odpowiada za hamowanie tylko koła tylnego, a jej luz roboczy to 10 mm - 20 mm

### UWAGA:

1. Ten motorower posiada sprzęgło ręczne. Podczas rozruchu silnika rozrusznikiem elektrycznym ustaw bieg w pozycji neutralnej „N” lub wciśnij dźwignię sprzęgła.
2. Jeśli sprzęgło ślizga się lub nie wysprzęgła całkowicie, zalecamy jego regulację w autoryzowanym serwisie.
3. Hamulce mają duże znaczenie dla bezpieczeństwa jazdy, wymagają więc odpowiednich czynności serwisowych dla zachowania bezpieczeństwa jazdy. Radzimy regularne korzystanie z autoryzowanego serwisu w tym celu.

## 9. Sprawdzanie motoroweru przed jazdą

Aby zapewnić pełne bezpieczeństwo, dokonuj przeglądu swojego motoroweru przed jazdą sprawdzając:

Pozycja	Przegląd
1. Układ paliwowy	Sprawdź ilość paliwa i wycieki paliwa
2. Pompa paliwa / przewody paliwowe / przepustnica / gaźnik	Sprawdź wycieki oraz wkręcanie silnika na wysokie obroty na biegu jałowym
3. Olej silnikowy	Sprawdź jakość oleju silnikowego i czy jego ilość nie jest mniejsza, niż poziom dolnego wskaźnika na miarce
4. Układ elektryczny	Sprawdź stan układu elektrycznego
5. Akumulator	Sprawdź, czy napięcie jest niższe, niż 12V i czy poziom elektrolitu w akumulatorze nie jest niższy, niż dolny znacznik na akumulatorze
6. Sprzęgło/dźwignia hamulca przedniego	Sprawdź, czy luz nie jest większy od wskazanego w instrukcji i czy sprzęgło działa prawidłowo
7. Dźwignia zmiany biegów/pedał hamulca tylnego	Sprawdź stabilność i elastyczność dźwigni zmiany biegów i czy luz dźwigni hamulców jest zgodny ze wskazanym w tej instrukcji
8. Manetka gazu	Sprawdź czy obraca się swobodnie, czy luz na manetce jest odpowiedni (2 - 6 mm)
9. Układ kierowniczy	Sprawdź elastyczność i stabilność układu kierowniczego
10. Łańcuch	Sprawdź luz łańcucha napędowego (10 - 20 mm), jego zużycie i nasmarowanie
11. Opony/koła	Sprawdź wzrokowo zużycie i ciśnienie powietrza w oponach
12. Oświetlenie/wskaźniki	Sprawdź stan lamp, podświetlenia zegarów/wskaźników

Pozycja	Przegląd
13. Hamulce	Sprawdź zużycie tarczy hamulcowej oraz zachowanie hamulców
14. Stojak centralny/podpora boczna	Sprawdź, czy stojak centralny i podpora boczna nie są wygięte lub zniekształcone, czy odbijają
15. Mocowanie części	Sprawdź czy śruby i nakrętki mocujące części nie poluzowały się lub nie wypadły

### UWAGA:

1. W przypadku pojazdów o większym przebiegu i większym zużyciu należy przyjąć inne okresy konserwacji.
2. Dokonuj przeglądów swojego motocykla w autoryzowanym serwisie.

## 10. Rozruch i rozgrzewanie silnika

Gdy używasz rozrusznika elektrycznego, nie należy go przyciskać dłużej, niż przez 5 sekund, a przerwa pomiędzy kolejnymi próbami zapłonu powinna wynosić minimum 10 sekund. Jeśli nie można dokonać rozruchu silnika po 3 próbach, należy zabrać motorower do autoryzowanego serwisu. Spróbuj dokonać rozruchu zimnego silnika i jego rozgrzania w następujący sposób:

1. Przekręć kluczyk w stacyjce w pozycję  . Ustaw dźwignię biegów na bieg jałowy „N” lub wciśnij sprzęgło.
2. Dokonaj rozruchu używając dźwigni startera nożnego lub wciśnij przycisk rozrusznika elektrycznego prawym kciukiem.
3. Pozwól silnikowi pracować przez 3-5 minut na biegu jałowym „N” (1500±100) obr./min. żeby rozgrzać silnik.

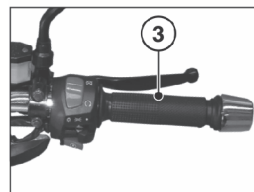
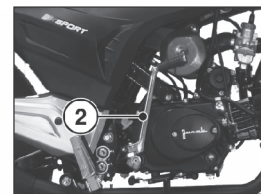
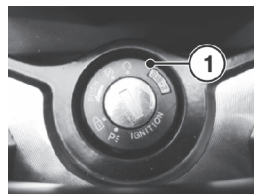

**UWAGA:**

1. Podczas rozruchu silnika dźwignia zmiany biegów powinna być ustawiona na bieg jałowy „N” lub należy wcisnąć sprzęgło. Jeśli podczas wrzucenia biegu jałowego kontrolka „N” nie świeci się, proszę dokonać przeglądu motoroweru w autoryzowanym serwisie.
2. Jeśli silnik nie chce się uruchomić za pomocą rozrusznika, odczekaj kilka minut, aby zaoszczędzić energię w akumulatorze i wówczas ponownie spróbuj uruchomić silnik. Nie przyciskaj rozrusznika elektrycznego dłużej, niż przez 5 sekund przy każdej próbie uruchomienia. Jeśli silnika nie można uruchomić w ten sposób, użyj startera nożnego.
3. Jeśli silnika nie można uruchomić za pomocą startera nożnego, przekręć kluczyk w stacyjce w pozycję OFF. Naciśnij kilkakrotnie na dźwignię startera nożnego i odczekaj 1 minutę. Następnie ponownie przekręć kluczyk w stacyjce w pozycję  $\odot$ , aby uruchomić silnik.
4. Aby przedłużyć trwałość silnika motoroweru zawsze rozpoczynaj jazdę po uprzednim rozgrzaniu silnika przez 3-5 minut. Podczas rozgrzewania silnika nie wkręcaj go na zbyt wysokie obroty i nie jeźdź na wysokich obrotach.

## 11. Instrukcja jazdy

1. Po rozruchu silnika i jego rozgrzaniu złóż stojak centralny i podporę boczną. Przytrzymaj wciśniętą dźwignię sprzęgła i hamulca. Następnie wrzuć pierwszy bieg.
2. Zwolnij hamulec i obróć powoli manetkę gazu, aby przyspieszyć. Powoli puść sprzęgło, aby ruszyć. Po całkowitym puszczeniu dźwigni sprzęgła i osiągnięciu przez motorower określonej prędkości zmień bieg z niższego na wyższy.

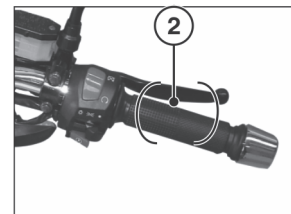
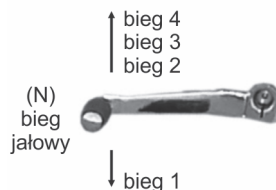

### **NIEBEZPIECZEŃSTWO:**

1. Przed jazdą kierowca powinien nałożyć odzież ochronną (tj. kask, rękawice, buty i odzież motocyklową).
2. Jeśli sprzęgło ślizga się lub nie można dokonać pełnego wysprzęglenia, nie wolno używać pojazdu.
3. Nigdy w sposób gwałtowny nie obracaj manetki gazu i nie zwalnij sprzęgła, gdy chcesz zwiększyć prędkość i przyspieszyć.

## 12. Użytkowanie nowego motoroweru

Po zakupie nowego pojazdu użytkownik musi zwrócić szczególną uwagę na sposób jego eksploatacji. (Pierwsze 1000 km to okres docierania, przebieg wskazuje licznik przebytych kilometrów.) Okres docierania nowego pojazdu jest bardzo ważny i będzie miał bezpośredni wpływ na jego trwałość. Przez pierwsze 400 km nie przekraczaj 80% maksymalnych obrotów silnika na wszystkich biegach (prędkość poniżej 40 km/h). Opony i układ hamulcowy również wymagają docierania, więc w początkowym okresie użytkowania unikaj silnego i długotrwałego hamowania. Dokonaj konserwacji i przeglądu pojazdu po okresie dotarcia, co zapewni jego lepsze działanie w przyszłości i trwałość. Wymień olej silnikowy po przejechaniu 300 km. Jeśli w okresie docierania wystąpią jakiegokolwiek problemy z silnikiem, skontaktuj się z autoryzowanym serwisem.

### 13. Harmonogram przeglądów serwisowych

S: sprawdzenie, wyczyszczenie, regulacja lub wymiana, jeśli to konieczne, R: regulacja, C: czyszczenie, W: wymiana, D: dokręcenie

Pozycja	Po przebiegu (km)				
	300	1500	3000	4500	6000
Olej silnikowy (wymiana według harmonogramu lub 1 raz w roku)	W	W	W	W	W
Filtr siatkowy oleju		C		C	
Świeca	R	R	W	W	W
Filtr powietrza*	S	S	S	S	S
Luzy zaworowe	S	S	S	S	S
Łańcuch rozrządu		R		R	
Pompa paliwa / układ wtrysku paliwa	S	S	S	S	S
Elektrolit w akumulatorze		S	S	S	S
Układ hamulcowy (klocki i szczęki hamulcowe)		S	S	S	S
Płyn hamulcowy (wymiana według harmonogramu lub co 2 lata)	S	S	S	S	S
Sprzęgło			S	S	S
Łożyska kół i układu kierowniczego	S	S	S	S	S
Łańcuch napędowy i zębátky (smarowanie co 300 km)	S	S	S	S	S
Filtr siatkowy paliwa				S	
Śruby i nakrętki każdej części	D	D	D	D	D
Poziom spalin	Regularne sprawdzanie i regulacja				
Po przekroczeniu przebiegów podanych w tabeli postępuj analogicznie do przedstawionych w tabeli okresów przeglądów.					
*W przypadku częstego korzystania z motoroweru w warunkach zapylenia, elementy filtra powietrza powinny być czyszczone lub wymieniane częściej.					



## 14. Wymiana oleju silnikowego

Ilość oleju silnikowego przy wymianie: (1,0 L), wymieniaj olej według harmonogramu przeglądów serwisowych lub 1 raz w roku jeśli motorower nie przejechał w ciągu roku więcej niż 1500 km. Wymień olej po rozgrzaniu silnika przez kilka minut i ustawieniu motoroweru na stojaku centralnym. Pomiędzy wymianami oleju należy regularnie sprawdzać poziom oleju w silniku.

Czynności do wykonania przy wymianie oleju silnikowego:

- odkręć korek wlewu oleju (1) i śrubę spustu oleju znajdującą się pod silnikiem (2) w celu spuszczenia zużytego oleju;
- sprawdź stan zużycia uszczelek, w razie potrzeby je wymień;
- zakręć śrubę spustu oleju;
- wlej 0,8 l oleju silnikowego (całkowita ilość oleju w silniku wynosi 1 l);
- zakręć korek wlewu oleju;
- uruchom silnik na biegu jałowym na 2 - 3 minuty;
- zgaś silnik i sprawdź, czy poziom oleju zawiera się w okienku poziomu oleju pomiędzy górną, a dolną linią (3) na mierniku.

Używaj oleju o parametrach podanych w tabeli na stronie 33.

### UWAGA:

1. W celu sprawdzenia poziomu oleju postaw motorower na równej powierzchni. Motorower musi stać pionowo, ponieważ każdy przechył może skutkować nieprawidłowym odczytem poziomu oleju.
2. Nie dodawaj żadnych dodatków chemicznych do oleju silnikowego, ponieważ olej silnikowy może smarować sprzęgło, podczas gdy dodana substancja chemiczna może powodować jego ślizganie.
3. Zużyty olej należy do odpadów niebezpiecznych, dlatego nie należy wyrzucać go razem z innymi odpadami. Zużyty olej należy przekazać do utylizacji. W trosce o ochronę środowiska procedurę wymiany oleju silnikowego najlepiej zlecić wyspecjalizowanemu autoryzowanemu serwisowi.

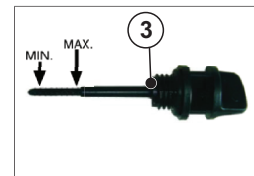
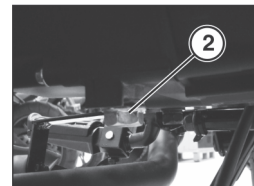

## 15. Czyszczenie filtra powietrza

Zakurzony i brudny wkład filtra powietrza może spowodować utratę mocy, wysokie zużycie paliwa i za wysokie stężenie mieszanki paliwowej. Dlatego dokonuj regularnych przeglądów, czyszczenia i wymiany tego elementu.

1. Filtr powietrza znajduje się w obudowie obok gaźnika. Wyjmij wkład filtra (2) odkręcając śrubę mocującą (1).

2. Wytrzyj kurz i brud z wnętrza komory filtra powietrza. Wymień lub wyczyść wkład filtra powietrza specjalnym detergentem przeznaczonym do mycia filtrów powietrza. Wysusz filtr. Następnie nasącz filtr olejem do filtrów gąbkowych. Wyciśnij nadmiar oleju. (Patrz schemat).

### UWAGA:

1. Zamontuj elementy filtra w prawidłowy sposób. Gdy motorower często porusza się w miejscach zakurzonych, częściej dokonuj czynności serwisowych tego elementu.

2. Filtra nie wolno czyścić następującymi substancjami: benzyną, rozpuszczalnikiem, czy też kwasami, zasadami, naftą.

3. Nie dokonuj rozruchu silnika, dopóki elementy filtra nie zostaną prawidłowo zainstalowane. W przeciwnym razie tłok, pierścienie i blok cylindra mogą ulec zatarciu.

4. Dokonuj regularnego czyszczenia, konserwacji lub wymiany elementów filtra powietrza.

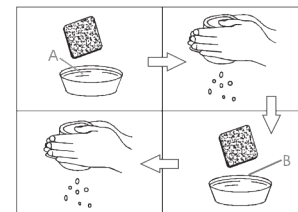
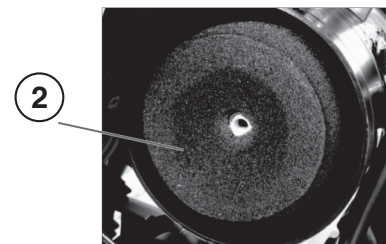
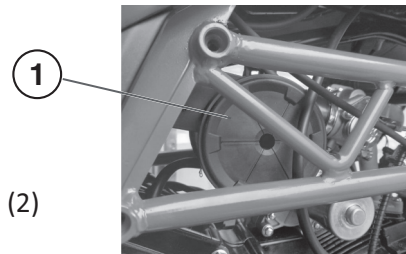

Sposób czyszczenia filtra powietrza

## 16. Sprawdzanie i regulacja świecy

1. Dokonuj sprawdzenia świecy, tylko wtedy, gdy silnik ostygnie. Odkręć świecę.  
Jeśli świeca posiada szary nalot na elektrodzie, wskazuje to na przegrzanie silnika. Powodem może być zbyt mała wartość cieplna świecy lub to, że świeca była zbyt długo niewymieniona. Wymień świecę. Wyczyść filtr powietrza, jeśli elektroda świecy jest pokryta czarnym, sadzowym nalotem, co wskazuje, że mieszanka paliwowa jest zbyt bogata. Jeśli elektroda świecy jest pokryta brązowym nalotem, spalanie w silniku jest prawidłowe.
2. Podczas czyszczenia świecy namocz ją najpierw w detergencie lub benzynie na pół godziny, a następnie usuń nalot węglowy za pomocą szczotki. Zmierz przerwę na świecy za pomocą szczelinomiernika (przerwa powinna wynosić 0,6 mm - 0,7 mm). Przed wkręceniem świecy, jeśli to konieczne, wyreguluj przerwę do określonej wartości. Umyj uszczelkę i dokręć świecę.
3. Rodzaj świecy: do silników 4-suwowych TORCH A7REC

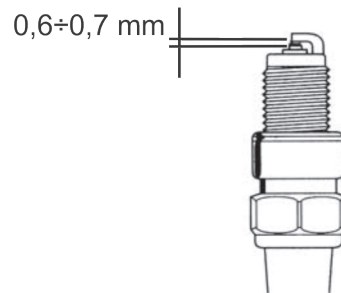

## 17. Przegląd i regulacja hamulców

1. Sprawdź, czy luz na dźwigniach hamulców zawiera się w wymaganym zakresie wartości.
2. Sprawdź poziom płynu hamulcowego w zbiornikach pomp hamulcowych (1). Gdy poziom ten jest niższy, niż dolny znacznik, dolej płynu hamulcowego do poziomu wyższego znacznika. Zalecany płyn hamulcowy: DOT4 lub DOT3.

### Regulacja hamulca tylnego (bębnowego)

1. Sprawdź, czy luz na dźwigni hamulca tylnego zawiera się w wymaganym zakresie wartości. Jeśli nie można dokonać regulacji lub gdy wskazówka dźwigni hamulca przekroczy oznaczenie na pokrywie bębna, oznacza to zużycie szcęk hamulcowych, należy je wymienić.
2. Przytrzymaj dźwignię hamulca tylnego i dokonaj regulacji przekręcając śrubę regulującą (2) w kierunku zgodnym z ruchem wskazówek zegara, aby zmniejszyć luz na dźwigni, lub w kierunku przeciwnym, aby zwiększyć luz, do momentu uzyskania wymaganej wartości.
3. Jeśli włącznik światła stop wymaga regulacji, przytrzymaj go najpierw nieruchomo, a następnie odpowiednio przekręć śrubę regulującą. Potem naciśnij na dźwignię hamulca, światło stop powinno się zapalić, co oznacza, że włącznik znajduje się we właściwym położeniu.

Wymagany przedział wartości luzu na dźwigni hamulca tylnego (bębnowego): 10 mm - 20 mm.

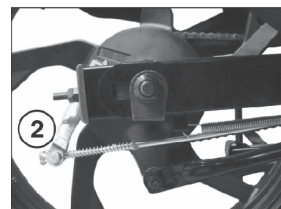
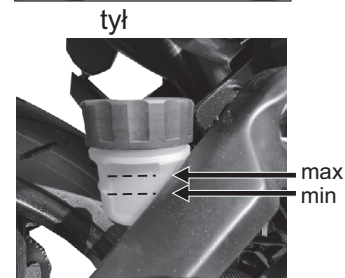
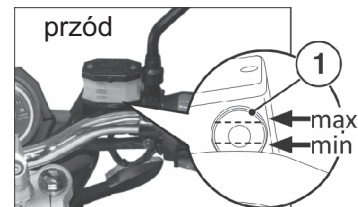

**UWAGA:**

1. Po regulacji hamulca tylnego należy wyregulować przełącznik światła stop. Należy też sprawdzić, czy koło swobodnie się obraca.
2. Przeprowadzaj regularne kontrole okresowe i regulacje układu hamulcowego.

**18. Sprawdzanie kół**

1. Wysokie ciśnienie powietrza w oponach motoroweru zmniejszy komfort jazdy i przyspieszy zużycie opon. Zbyt niskie ciśnienie zwiększy opór jazdy i zużycie paliwa, w poważnych przypadkach, może być przyczyną zsunięcia się opony z felgi.
2. Jeśli zawór felgi wykazuje nieszczelność, lub jeśli z opony schodzi powietrze niezwłocznie napraw ją lub wymień.
3. Okresowo dokonuj sprawdzenia łożysk kół.
4. Regularnie sprawdzaj i wyważaj koła w odpowiednim serwisie wulkanizacyjnym.

	Prawidłowe ciśnienie w kołach	Wartość graniczna zużycia opon - minimalna głębokość bieżnika na środku opony:
koło przednie	1,95 kPa (905F); 2,25 (906, ADV)	2,00 mm
koło tylne	2,25 kPa (905F, 906, ADV)	2,00 mm

## 19. Regulacja i czyszczenie łańcucha

Wyczyść błoto i brud z łańcucha za pomocą szczotki i bawełnianej ściereczki, następnie nałóż na niego niewielką ilość preparatu do smarowania łańcuchów motocyklowych (czyść i smaruj łańcuch minimum co 500 km) lub zdejmij łańcuch i zanurz go w detergencie na 30 minut, a następnie wyczyść go. Zrób to kilka razy, potem wysusz łańcuch i zanurz go w oleju na 10 minut. Po tym czasie wyjmij go i wytrzyj. Następnie załóż łańcuch. Standardowa wartość luzu na łańcuchu napędowym: 10 mm - 20 mm.

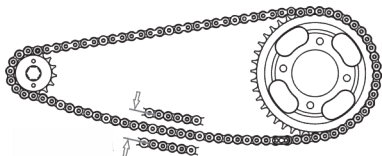

Luz łańcucha 10 mm - 20 mm

1. Śruba regulująca napinacza
2. Przeciwnakrętka napinacza
3. Nakrętka osi tylnej

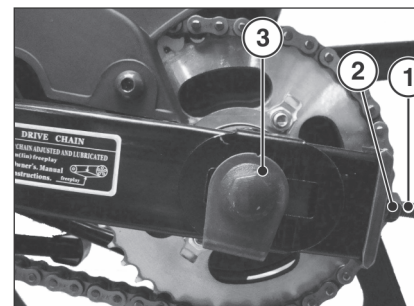

Sprawdź, czy luz zawiera się w podanym zakresie wartości. Jeśli jest mniejszy, łańcuch może szybko ulec zużyciu. Jeśli wartość luzu będzie większa, łańcuch będzie ocierał o osłonę łańcucha, wycierając się i hałasując. Dlatego należy regulować luz na łańcuchu. Jednocześnie należy sprawdzać wytarcie zębátky i ślizgu łańcucha na wahaczu. Jeśli są one w złym stanie, należy wymienić cały komplet. Podczas regulacji luzu na łańcuchu najpierw należy odkręcić nakrętkę osi tylnej i wyregulować wymagany luz łańcucha śrubami regulującymi napinacza po prawej i lewej stronie wahacza. Obrócenie śruby regulującej w kierunku zgodnym do ruchu wskazówek zegara oznacza zmniejszenie luzu, a w przeciwnym kierunku - zwiększenie luzu łańcucha.

### UWAGA:

Po regulacji łańcucha napędowego lub odkręceniu tylnego koła, sprawdź ponownie i wyreguluj luz na dźwigni hamulca tylnego. Sprawdź działanie hamulca.

## 20. Regulacja linki gazu

Aby dokonać regulacji manetki gazu, wyreguluj stalowy przewód linki gazu obracając nakrętkę regulującą (1).

1. Jeśli maksymalny luz na manetce gazu zostanie przekroczony lub jest mniejszy niż wymagana wartość 2 mm - 6 mm, dokonaj ponownej regulacji.
2. Sposób regulacji luzu linki gazu: odkręć nakrętkę blokującą (2). Wyreguluj nakrętkę regulującą do momentu, gdy luz osiągnie wymagane wartości. Dokręć nakrętkę blokującą.

Regulacja linki gazu

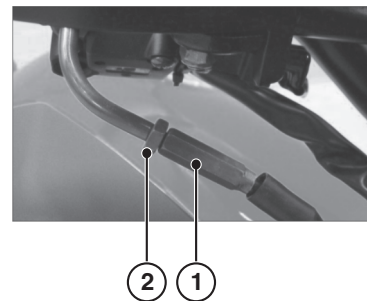

### OSTRZEŻENIE:

1. Przed regulacją luzu linki gazu wyreguluj obroty silnika na biegu jałowym.
2. Jeśli stalowa linka gazu zacina się lub jest zużyta, wymontuj manetkę gazu i linkę w celu jej wyczyszczenia i nasmarowania lub wymiany.

## 21. Regulacja linki sprzęgła

Luz na końcówce dźwigni sprzęgła powinien wynosić od 10 do 20 mm. Jeżeli konieczne jest dopasowanie ustawień, odkręć nakrętkę blokującą (1) znajdującą się na lince sprzęgła pod zbiornikiem paliwa (2). Przekręć nakrętkę jak pokazano na rysunku. (A) aby zmniejszyć luz (B) aby zwiększyć luz. W ten sam sposób można dokonywać ustawień za pomocą regulatora (3), który znajduje się przy dźwigni sprzęgła.

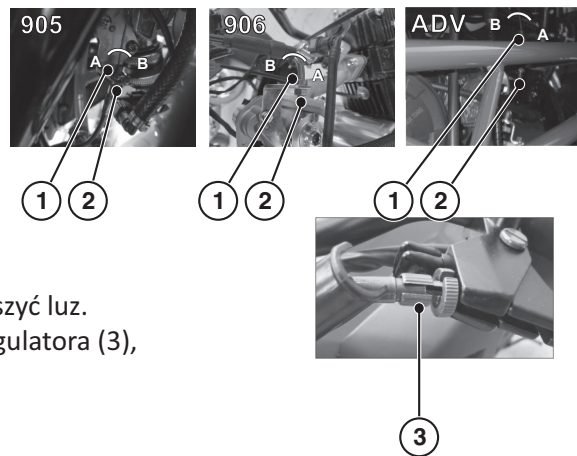

## 22. Akumulator

Akumulator można używać po raz pierwszy 30 minut po dodaniu elektrolitu do akumulatora.  
(Rada: akumulator należy ładować niskim prądem ładowarką do akumulatorów motocyklowych).

### UWAGA:

1. Regularnie sprawdzaj ładowanie w autoryzowanym serwisie. Wymień akumulator, jeśli płyta z elektrodami jest zasiarczona lub pod płytą znajduje się dużo osadu.
2. Elektrolit zawiera kwas siarkowy, unikaj więc kontaktu elektrolitu ze skórą, oczami lub odzieżą. W przypadku kontaktu elektrolitu ze skórą lub oczami skorzystaj z pomocy lekarza.
3. Ładuj akumulator w przewiewnym miejscu z dala od źródeł ognia.
4. Zużyty akumulator należy do odpadów niebezpiecznych, dlatego należy oddać go w punkcie sprzedaży, przy zakupie nowego akumulatora lub przekazać do utylizacji w punkcie selektywnego zbierania odpadów komunalnych.

## 23. Wymiana bezpiecznika

Bezpiecznik główny znajduje się pod siedzeniem, zabezpiecza instalację elektryczną twojego motocykla.

Jeśli prąd przekroczy oznaczoną wartość, bezpiecznik ulegnie przepaleniu, zabezpieczając akumulator i części elektryczne przed uszkodzeniem.

Wymagane bezpieczniki: 10A, 5A

### UWAGA:

Jeśli bezpiecznik ulegnie przepaleniu, sprawdź to w autoryzowanym serwisie i wymień bezpiecznik na nowy tego samego typu.

1. Uchwyt bezpiecznika
2. Bezpieczniki
3. Przewody
4. Bezpiecznik zapasowy

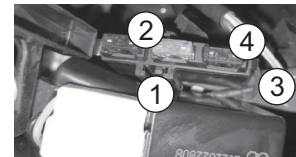
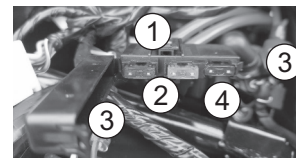
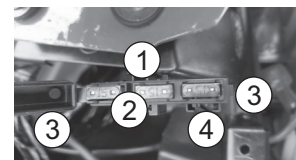



## 24. Czyszczenie i przechowywanie

### 1. Czyszczenie

- (1) Przed myciem pojazdu zabezpiecz końcówkę wydechu. Następnie zmyj kurz i brud myjką ciśnieniową. Nie ustawiaj zbyt wysokiego ciśnienia, ponieważ w ten sposób możesz wymyć smar z niektórych części (tj. łożyska kół, łożysko układu kierowniczego, uszczelki olejowe itd.).
- (2) Po umyciu pojazdu wysusz motocykl i wytrzyj części karoserii czystą bawełnianą ściereczką, wysusz i nasmaruj łańcuch napędowy, nasmaruj uszczelki.
- (3) Nałóż wosk na części lakierowane oraz preparat przeciw rdzy na części chromowane. Następnie zapal silnik i pozwól mu pracować na wolnych obrotach przez kilka minut.

### 2. Przechowywanie

- (1) W przypadku długiego okresu przechowywania (ponad 60 dni), pojazd należy przechowywać po całkowitym umyciu. Zatankuj zbiornik paliwa do pełna.
- (2) Wykręć świecę, wlej 5 ml oleju silnikowego do cylindra i wkręć świecę na miejsce. Naciśnij kilka razy na dźwignię startera nożnego (przy stacyjce ustawionej w pozycji  $\otimes$ ), aby rozprowadzić smar równomiernie wewnątrz komory spalania, nasmaruje to ścianki cylindra.
- (3) Wyczyść i nasmaruj łańcuch napędowy. Zabezpiecz końcówkę wydechu, aby uniknąć przedostania się do jej wnętrza wilgoci lub zanieczyszczeń.
- (4) Wymij akumulator, naładuj go i przechowuj w suchym miejscu. Nie przechowuj akumulatora w miejscu nagrzanym lub wilgotnym o temperaturze niższej niż  $0^{\circ}\text{C}$  lub wyższej niż  $30^{\circ}\text{C}$ . Ładuj okresowo akumulator ładowarką przeznaczoną do akumulatorów motocyklowych.
- (5) Odłącz przewody przełączników i nasmaruj je. Uzupełnij powietrze w oponach do uzyskania wymaganego ciśnienia.
- (6) Przechowuj motorower w przewiewnym, suchym, czystym, osłoniętym od deszczu i słońca miejscu. Trzymaj go z dala od materiałów łatwopalnych i żrących środków chemicznych.
- (7) Po okresie przechowywania wyczyść i dokładnie sprawdź pojazd. Naładuj akumulator. Wymień olej silnikowy, jeśli pojazd był przechowywany przez okres dłuższy niż 4 miesiące.

## 25. Zalecane oleje i płyny

<b>Silnik</b>	PLATINUM RIDER 4T 10W40 - PÓŁSYNTETYCZNY PLATINUM RIDER CRUISER 4T 15W50 - PÓŁSYNTETYCZNY
<b>Amortyzatory</b>	OLEJ DO AMORTYZATORÓW MOTOCYKLOWYCH ORLEN OIL 5W lub 10W
<b>Układ hamulcowy</b>	PŁYN HAMULCOWY DOT 4



ISO 9001:2008  
ISO 14001:2004  
[www.tuv.com](http://www.tuv.com)  
ID 9105059501

Junak®



PRZEDSIĘBIORSTWO  
FAIR PLAY

solidna  
firma BIAŁA LISTA

AL≡<sup>®</sup>  
MOT

FIRMA ALMOT SPÓŁKA KOMANDYTOWA ZAS-  
TRZEGA SOBIE PRAWO DO ZMIAN W MODELACH  
POJAZDÓW W NINIEJSZEJ INSTRUKCJI OBSŁUGI,  
ICH WYPOSAŻENIA, KOLORÓW, PARAMETRÓW  
TECHNICZNYCH, JAK RÓWNIEŻ ZAPRZESTANIA  
DYSTRYBUCJI DANEGO MODELU.

[www.junak.com.pl](http://www.junak.com.pl)

Almot Mikołaj Sibora  
spółka komandytowa  
Gniewkówiec 3  
88-180 Złotniki Kujawskie  
NIP: 556-267-81-93  
[www.almot.eu](http://www.almot.eu)  
[info@almot.com.pl](mailto:info@almot.com.pl)